

# NINJA®

## FOODI® 3-ÎN-1

### Seria CI100 | Manual de instrucțiuni



ROMÂNĂ

## INSTRUCȚIUNI DE SIGURANȚĂ IMPORTANTE

VĂ RUGĂM SĂ CITIȚI CU ATENȚIE ÎNAINTE DE UTILIZARE • DOAR PENTRU UZ DOMESTIC

	<b>Citiți și revizuiți instrucțiunile de funcționare și utilizare.</b>
	<b>Indică prezența unui pericol care poate provoca răniri personale, moarte sau daune materiale semnificative dacă avertismentul inclus cu acest simbol este ignorat.</b>
	<b>Este conceput pentru uz casnic, doar în interior.</b>
<b>Atunci când utilizați aparate electrice, trebuie respectate întotdeauna măsurile de siguranță de bază, inclusiv următoarele:</b>	

### **⚠️ AVERTIZARE**

**Pentru a reduce riscul de rănire, incendiu, șoc electric sau deteriorare a proprietății, trebuie urmate întotdeauna măsuri de siguranță de bază, inclusiv următoarele avertismente numerotate și instrucțiunile ulterioare. Nu utilizați aparatul în alt scop decât cel prevăzut.**

- 1 Citiți toate instrucțiunile înainte de a utiliza aparatul și accesoriile acestuia.
- 2 Respectați cu atenție toate avertismentele și instrucțiunile. Această unitate conține conexiuni electrice și părți mobile care pot prezenta riscuri pentru utilizator.
- 3 **Aveți ÎNTOTDEAUNA grijă** când maneveți blenderul vertical. Lamele sunt ascuțite, maneveți-le cu grijă. **Apucați accesoriul blenderului vertical NUMAI** de capătul de plastic sau de arbore. Neutilizarea cu grijă a blenderului vertical va duce la un risc de tăiere.
- 4 **Aveți ÎNTOTDEAUNA grijă** când maneveți lamele de mărunțire. Lamele sunt ascuțite, maneveți-le cu grijă. **Prindeți lama de mărunțire DOAR** de arbore. Neutilizarea cu grijă a lamelor de mărunțire va duce la un risc de tăiere.
- 5 Lamele blenderului vertical și lamele de tocat sunt ascuțite, lama de mărunțire este liberă în recipient. Maneveți cu atenție.
- 6 Înainte de fiecare utilizare, inspectați lamele pentru a verifica dacă sunt deteriorate. Dacă o lamă este îndoită sau se suspectează deteriorarea acesteia, contactați SharkNinja pentru a aranja înlocuirea.
- 7 **NU** încercați să ascuțiți lamele.
- 8 Luați-vă timp și maneveți cu grijă în timpul despachetării și configurării aparatului. Acest aparat conține lame ascuțite și detașabile care pot provoca răniri dacă nu sunt manipulate corespunzător.
- 9 Faceți un inventar al întregului conținut pentru a vă asigura că aveți toate piesele necesare pentru a opera aparatul în mod corespunzător și sigur.
- 10 Scoateți aparatul din priză atunci când nu îl utilizați, înainte de asamblarea sau dezasamblarea pieselor și înainte de curățare. Pentru a scoate din priză, prindeți ștecherul și trageți-l din priză. **NICIODATĂ** nu scoateți din priză prinzând și trăgând de cablul flexibil.
- 11 Înainte de utilizare, spălați toate părțile care pot intra în contact cu alimentele. Urmați instrucțiunile de spălare cuprinse în acest manual de instrucțiuni.
- 12 Pentru a proteja împotriva riscului de electrocutare, **NU** scufundați baza de alimentare, accesoriul pentru mixerul de mână sau capacul de procesare a tocătorului și nu permiteți cablului de alimentare să intre în contact cu nicio formă de lichid. Deconectați baza motorului înainte de curățare.
- 13 Îndepărtați toate accesoriile de pe blenderul vertical înainte de spălare.

# INSTRUCȚIUNI DE SIGURANȚĂ IMPORTANTE

VĂ RUGĂM SĂ CITIȚI CU ATENȚIE ÎNAINTE DE UTILIZARE • DOAR PENTRU UZ DOMESTIC

## ⚠️ AVERTIZARE

**Pentru a reduce riscul de rănire, incendiu, șoc electric sau deteriorare a proprietății, trebuie urmate întotdeauna măsuri de siguranță de bază, inclusiv următoarele avertismente numerotate și instrucțiunile ulterioare. Nu utilizați aparatul în alt scop decât cel prevăzut.**

- 14 **NU** folosiți aparatul în exterior. Este conceput pentru utilizare în gospodărie, doar în interior.
- 15 **NU** utilizați niciun aparat cu un cablu sau ștecher deteriorat sau după ce aparatul funcționează în mod defectuos sau este scăpat sau deteriorat în orice fel. Acest aparat nu conține piese care pot fi reparate de utilizator. Dacă este deteriorat, contactați SharkNinja pentru service.
- 16 Prelungitoarele **NU** ar trebui să fie folosite cu acest aparat.
- 17 **NU** permiteți copiilor să utilizeze acest aparat sau să îl folosească ca jucărie. Supravegherea atentă este necesară atunci când orice aparat este utilizat în apropierea copiilor.
- 18 Acest aparat **NU** este destinat utilizării de către persoane cu capacități fizice, senzoriale sau mentale reduce sau lipsite de experiență și cunoștințe, cu excepția cazului în care acestea au fost supravegheate sau instruite cu privire la utilizarea aparatului de către o persoană responsabilă pentru siguranța lor.
- 19 Derulați complet cablul de alimentare înainte de utilizare. **NU** lăsați unitatea sau cablul să atârne peste marginile meselor sau blaturilor de lucru. Cablul se poate agăța și trage aparatul de pe suprafața de lucru.
- 20 **NU** lăsați nicio parte a unității să intre în contact cu suprafețe fierbinți, inclusiv sobe și alte aparate de încălzire.
- 21 **Utilizați ÎNTOTDEAUNA** aparatul pe o suprafață uscată și plană.
- 22 Țineți mâinile, părul și îmbrăcămintea departe de recipient în timpul încărcării și funcționării.
- 23 **Utilizați NUMAI** atașamentele și accesoriile care sunt furnizate cu produsul sau sunt recomandate de SharkNinja. Utilizarea accesoriilor nerecomandate sau necomercializate de SharkNinja poate provoca incendii, șocuri electrice sau răniri.
- 24 În timpul funcționării și manipulării aparatului, evitați contactul cu părțile în mișcare.
- 25 **NU** folosiți aparatul cu un recipient gol.
- 26 **NU** umpleți vasul cu ingrediente peste linia MAX FILL sau MAX LIQUID.
- 27 **NU** folosiți la microunde recipientele sau accesoriile furnizate împreună cu aparatul.
- 28 **NU** NU efectuați operațiuni de șlefuire.
- 29 Înainte de utilizare, asigurați-vă că toate ustensilele sunt scoase din recipiente. Dacă nu îndepărtați ustensilele, recipientele se pot sparge și pot provoca vătămări corporale și pagube materiale.
- 30 **Nu utilizați NICIODATĂ** accesoriul de mărunțire fără capac. **NU** încercați să dezactivați mecanismul de deblocare. Asigurați-vă că recipientul și capacul sunt instalate corect înainte de utilizare.
- 31 **NU** expuneți recipientele și accesoriile la schimbări extreme de temperatură. Acestea pot fi supuse deteriorării.
- 32 **NU** NU lăsați niciodată aparatul nesupravegheat în timpul utilizării.
- 33 **NU** amestecați lichide fierbinți. Acest lucru poate duce la acumularea de presiune și expunerea la aburi, ceea ce poate reprezenta un risc de arsură pentru utilizator
- 34 Dacă găsiți ingrediente neamestecate lipite de pereții vasului, opriți aparatul, scoateți grupul de lame și utilizați o spatulă pentru a desprinde ingredientele.
- 35 **NU** scoateți baza de alimentare și capacul în timp ce lama de mărunțire este încă în funcțiune. Lăsați aparatul să se oprească complet înainte de a scoate baza de alimentare și capacul.
- 36 Scoateți lamele de mărunțire din vasul tocătorului după finalizarea procesării. **NU** depozitați ingredientele înainte sau după procesarea lor în vasul cu lamele atașate. Unele alimente pot conține

# SALVAȚI ACESTE INSTRUCȚIUNI

ingrediente active sau pot degaja gaze care se dilată dacă sunt lăsate într-un recipient sigilat, ceea ce duce la acumularea unei presiuni excesive care poate reprezenta un risc de rănire. Pentru depozitarea ingredientelor în recipient, utilizați numai capacul furnizat.

- 37 NU** procesați ingredientele uscate fără a adăuga lichid în blenderul vertical sau unitatea de mărunțire. Nu sunt prevăzute pentru amestecare pe uscat.
- 38** Țineți mâinile și ustensilele departe de recipiente în timpul funcționării pentru a reduce riscul de vătămare corporală gravă sau de deteriorare a unității. Se poate folosi o spatulă NUMAI atunci când aparatul nu funcționează.
- 39** Eliberați imediat butonul de pornire de pe baza de alimentare în cazul în care aparatul funcționează defectuos în timpul utilizării.
- 40** Capacul unității de mărunțire trebuie să fie bine fixată pe vasul tocătorului înainte de a folosi aparatul de mărunțire.
- 41** Asigurați-vă că baza aparatului este bine fixată la mixerul de mână, blenderul vertical sau ansamblul unității de mărunțire.
- 42** Verificați întotdeauna ca accesoriile mixerului de mână să fie bine fixate în aparat înainte de prelucrare.
- 43 NU** utilizați recipientele dacă sunt crăpate sau ciobite.
- 44** Puterea maximă poate fi obținută prin mărunțirea a 280 g boabe de fasole + 60 g ulei de soia + 50 g apă în vasul tocătorului. Alte configurații pot consuma mai puțină energie. Timpul de funcționare **NU** trebuie să depășească 15 secunde.
- 45** Pentru a evita contactul cu aburul și suprafețele fierbinți, **NU** vă întindeți peste partea superioară a vasului în care procesați.
- 46** Dacă aparatul se supraîncălzește, un comutator termic se va activa și va dezactiva temporar motorul. Pentru resetare, scoateți din priză aparatul și lăsați-l să se răcească timp de aproximativ 15 minute înainte de a-l utiliza din nou.
- 47** Aveți grijă când amestecați ingrediente fierbinți pentru a evita stropirea. Așteptați ca ingredientele să se răcească ușor înainte de a le amesteca.

# PIESE

**NOTĂ:** Atașamentele și accesoriiile variază în funcție de model.

**NOTĂ:** Culoarea variază în funcție de model.

**A** Baza de alimentare (cablu de alimentare atașat, dar nu este vizibil)

**B** Unitate mixer de mână

**C** Blender vertical

**D** Paletă x2

**E** Palete pentru frământat aluatul x2

**F** Capac de procesare\*

**G** Ansamblu lamă de mărunțire\*

**H** Vas pentru tocător 700 ml\*

**I** Capacul vasului de depozitare\*

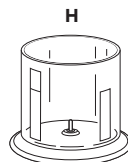
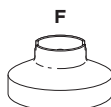
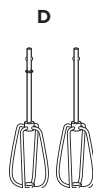
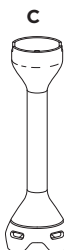

\*Nu este inclus la toate modelele

Există o varietate de accesorii care sunt compatibile cu această serie de blendere.

Pentru a achiziționa mai multe accesorii și a găsi rețete excelente, vizitați **ninja.ro**.

# ÎNAINTE DE PRIMA UTILIZARE

**IMPORTANT:** Analizați toate avertismentele înainte de a continua

**NOTĂ:** Atașamentele și accesoriile variază în funcție de model.

- 1 Îndepărtați și aruncați toate materialele de ambalare de pe unitate. Aveți grijă când despachetați blenderul vertical și ansamblul lamei de mărunțire.
- 2 Spălați blenderul vertical, paletele, paletele pentru frământat aluatul, vasul pentru tocător, capacul pentru vasul de depozitare și grupul lamei de mărunțire în apă caldă cu săpun. Utilizați o ustensilă de spălat vase cu mâner pentru a evita contactul direct cu lamele mixerului de mână și cu lamele de mărunțire. Aveți grijă la manipularea grupului lamei, deoarece lamele sunt ascuțite. Clătiți temeinic și uscați la aer toate piesele.
- 3 Ștergeți baza electrică, mixerul de mână și capacul tocătorului cu o cârpă curată și umedă.

## PANOU DE COMANDĂ

**IMPORTANT:** Analizați toate avertismentele înainte de a continua

### UTILIZAREA PANOULUI DE COMANDĂ AL MIXERULUI DE MÂNĂ

#### 1 DETAȘARE

Apăsați pentru a scoate paletele sau alte accesorii.

#### 2 INDICATOR AL TREPTEI DE VITEZĂ

LED-urile se aprind pentru a indica setările de viteză de la 1 la 5.

#### 3 ALIMENTARE

Apăsați  pentru a porni sau opri aparatul.

#### 4 TURBO

Apăsați și **mențineți apăsat** pentru a trece rapid la viteză 5.

#### 5 SELECTOR DE VITEZĂ

Creșteți sau reduceți viteza prin apăsarea butoanelor săgeată sus și jos.

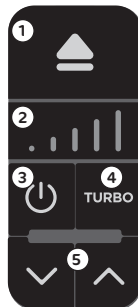

### UTILIZAREA PANOULUI DE COMANDĂ AL BLENDERULUI

#### 1 ALIMENTARE

Apăsați  și **mențineți apăsat încontinuu** pentru a amesteca. Unitatea nu va amesteca decât dacă butonul de alimentare este apăsat.

#### 2 TURBO

În timp ce țineți apăsat continuu  pentru a amesteca, apăsați și mențineți apăsat butonul **TURBO** pentru a crește la viteză mare. În mod implicit, unitatea va porni la viteză mică.

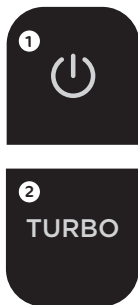

### UTILIZAREA PANOULUI DE COMANDĂ AL TOCĂTORULUI

#### 1 ALIMENTARE

Apăsați  și **mențineți apăsat încontinuu** pentru funcționare. Folosiți apăsări scurte pentru impulsuri scurte și apăsări lungi pentru impulsuri lungi.

- 2 Butonul **TURBO** este **dezactivat** atunci când utilizați accesoriul de mărunțire.

# ANSAMBLUL UNITĂȚII MIXERULUI DE MÂNĂ

(accesoriile variază în funcție de model)

## IMPORTANT:

- Analizați toate avertismentele înainte de a continua
- Unitatea mixerului de mână **NU** se poate spăla la mașina de spălat vase.

- 1 Instalați unitatea mixerului de mână pe baza de alimentare prin alinierea săgeții de pe baza de alimentare cu săgeata de pe mixerul de mână. Apoi, împingeți baza de alimentare pe unitate pentru a se bloca în poziție.

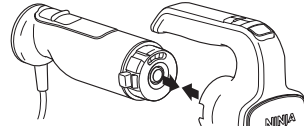
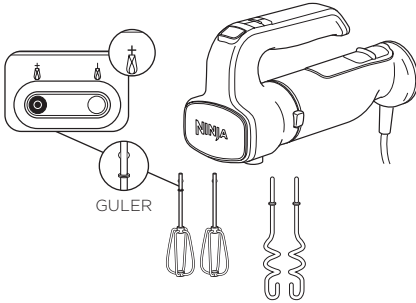



- 2 Atașați ambele palete sau mixerul folosind fantele pentru accesoriile de pe capul mixerului. Introduceți paletelile cu gulerul în fanta cu gulerul din diagramă. Telul poate fi introdus în oricare dintre fante. Veți auzi un clic ușor atunci când este blocat în poziție.

- 3 Conectați unitatea și porniți-o. Unitatea va începe să amestece la viteză 1. Utilizați selectorul de viteză pentru a crește sau a reduce viteza.

Vitezele 1 și 2	Utilizați vitezele 1-2 atunci când combinați ingredientele uscate, cum ar fi făina, cu ingredientele lichide.
Vitezele 3 și 4	Utilizați vitezele 3-4 la prepararea aluaturilor de prăjituri, aluaturilor, pâinilor rapide, glazurii și a majorității celorlalte rețete.
Viteza 5	Utilizați viteza 5 pentru frișcă, spumă sau albușuri de ou.

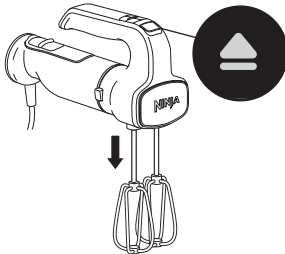
**NOTĂ:** Începeți la viteza 1, apoi creșteți treptat pentru a preveni împrăștierea ingredientelor.



- 4 Apăsăți  pentru a opri unitatea. Pentru a scoate paletelile sau alte accesoriile, apăsați butonul de detașare. Asigurați-vă că paletelile sau alte accesoriile se opresc complet înainte de a apăsa butonul de detașare.

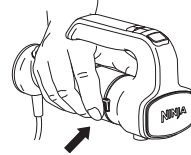

- 5 Pentru a îndepărta baza de alimentare de la mixerul de mână, mai întâi scoateți unitatea din priză. Apăsăți și mențineți apăsată butoanele de eliberare de pe fiecare parte a bazei de alimentare pentru a scoate atașamentul mixerului.

- 6 Consultați secțiunea Îngrijire și întreținere pentru instrucțiuni de curățare și depozitare.

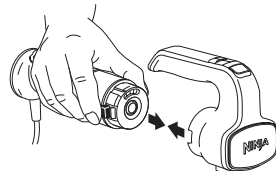

# ANSAMBLUL BLENDERULUI VERTICAL

(accesoriile variază în funcție de model)

**IMPORTANT:** Analizați toate avertismentele înainte de a continua

- 1 Instalați blenderul vertical la baza de alimentare prin alinierea săgeții de pe baza de alimentare cu săgeata de pe blenderul vertical. Apoi, împingeți baza de alimentare pe unitate pentru a se bloca în poziție. Conectați unitatea.

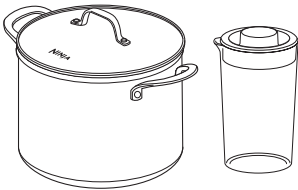
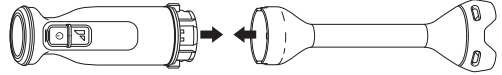

- 2 Înainte de a amesteca, asigurați-vă că folosiți un recipient suficient de mare pentru a scufunda complet capul blenderului în ingrediente. Odată scufundat, trebuie să existe suficient spațiu în recipient pentru a evita revărsarea și stropirea. Se recomandă o oală de gătit\*, un recipient mare de măsurare sau o cană de amestecare (nu este disponibilă la toate modelele).

**NOTĂ :** Atunci când amestecați într-un vas de gătit pe o plită, îndepărtați vasul de elementul de încălzire sau asigurați-vă că elementul de încălzire este oprit înainte de a amesteca.

\***NOTĂ: NU** amestecați în vase de gătit neaderente.

- 3 Scufundați găurile capului blenderului în ingrediente. Apăsăți și **mențineți** apăsat butonul de pornire în timp ce amestecați folosind o mișcare de sus în jos, asigurându-vă că opriți amestecarea în orice moment în care blenderul nu mai este scufundat. În timp ce țineți apăsat continuu **⊖** pentru a amesteca, apăsați și **mențineți apăsat** butonul **TURBO** pentru a crește la viteză mare.

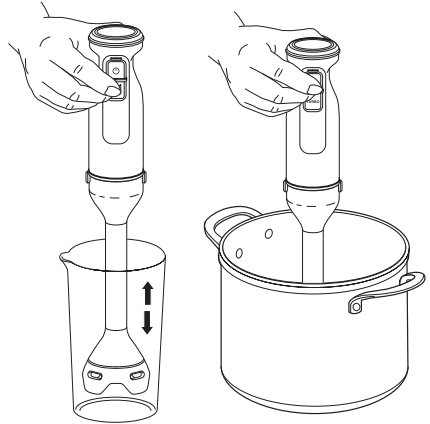

SCĂZUTĂ	Utilizați pentru a amesteca lichide, cum ar fi maioneza sau dressingul, sau supe și sosuri cu ingrediente moi, cum ar fi sosul de roșii.
TURBO	Utilizați pentru ingrediente mai dure, cum ar fi dovleacul, sau pentru piureuri fine, cum ar fi humusul.

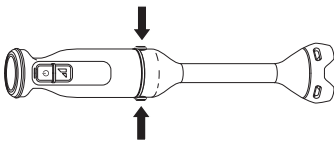

- 4 Pentru a îndepărta baza de alimentare de la blenderul vertical, mai întâi scoateți unitatea din priză. Apăsăți și mențineți apăsat butoanele de eliberare de pe fiecare parte a bazei de alimentare pentru a scoate blenderul.

- 5 Consultați secțiunea Îngrijire și întreținere pentru instrucțiuni de curățare și depozitare.

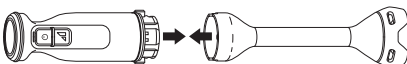

# UTILIZAREA TOCĂTORULUI 700 ML

(nu este inclus la toate modelele)

## IMPORTANT:

- Analizați toate avertismentele înainte de a continua
- Capacul de procesare **NU** poate fi spălat în mașina de spălat vase.

## NOTĂ:

- **NU** adăugați ingrediente înainte de finalizarea instalării ansamblului lamei.
- **NU** folosiți aparatul de mărunțit încontinuu mai mult de 15 secunde.
- **NU** umpleți vasul cu ingrediente peste linia MAX FILL.

- 1 Așezați vasul tocătorului pe o suprafață curată, uscată și plană, cum ar fi un blat de lucru sau o masă.
- 2 Cu atenție, prindeți grupul lamei de partea superioară a arborelui și plasați-l pe angrenajul de transmisie din interiorul vasului.
- 3 Adăugați ingredientele în vasul tocătorului, apoi instalați capacul de procesare astfel încât acesta să stea în poziție. Capacul trebuie să fie complet instalat înainte de utilizare; nu va exista niciun clic.

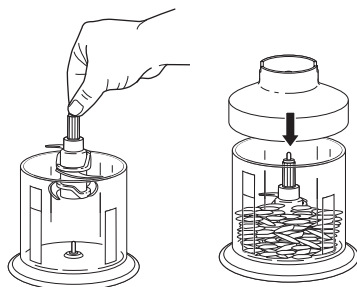
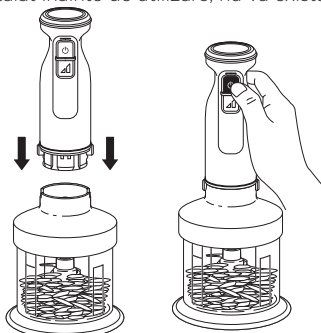

- 4 Atașați baza de alimentare prin alinierea săgeții de pe baza de alimentare cu săgeata de pe capacul de procesare, apoi împingeți baza de alimentare pe capac pentru a o bloca în poziție. Conectați unitatea.
- 5 Apăsați și **mențineți** apăsat butonul pentru procesare. Folosiți apăsări scurte pentru impulsuri scurte și apăsări lungi pentru impulsuri lungi. Butonul **TURBO** este **dezactivat** atunci când utilizați accesoriul de mărunțit.

- 6 Deconectați unitatea când ați terminat. Scoateți baza electrică din dispozitivul de mărunțit prin apăsarea butoanelor de eliberare de pe fiecare parte a bazei electrice și ridicare.
- 7 Scoateți capacul prin ridicare. Întotdeauna îndepărtați grupul lamei înainte de a goli ingredientele din vas, prinzând-o cu grijă de partea superioară a arborelui și ridicând-o din vas.
- 8 **NU** depozitați conținutul amestecului cu ansamblul lamei și capacul de procesare atașate. Utilizați numai capacul pentru recipientul de depozitare.
- 9 Consultați secțiunea Îngrijire și întreținere pentru instrucțiuni de curățare și depozitare.

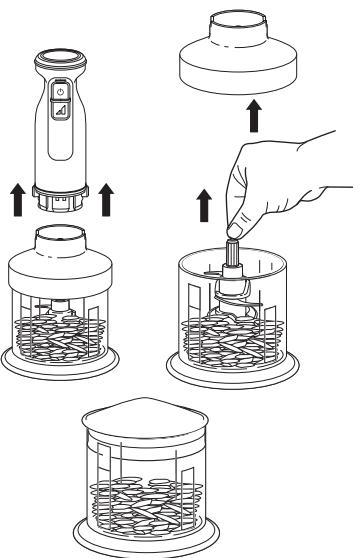



**⚠️ AVERTISMENT: Manipulați lama de mărunțire cu grijă atunci când o spălați, deoarece lamele sunt ascuțite. Contactul cu marginile lamei poate duce la vătămare.**

## CURĂȚARE

### • Spălarea manuală

Spălați blenderul vertical, paletele, paletele pentru frământat aluatul, vasul pentru tocător, capacul pentru vasul de depozitare și grupul lamei de mărunțit în apă caldă cu săpun. Utilizați o ustensilă de spălat vase cu mâner pentru a evita contactul direct cu lamele mixerului de mână și cu lamele de mărunțire. Aveți grijă la manipularea grupului lamei, deoarece lamele sunt ascuțite. Clătiți temeinic și uscați la aer toate piesele.

### • Mașina de spălat vase

Toate accesoriile, cu excepția bazei electrice, a mixerului de mână și a capacului de procesare a tocătorului, pot fi spălate în mașina de spălat vase pe raftul superior.

### • Baza electrică, mixer de mână, capac pentru procesarea tocătorului

Deconectați baza motorului înainte de curățare. Ștergeți baza electrică, mixerul de mână și capacul de procesare a tocătorului cu o cârpă curată și umedă. Nu scufundați aceste piese în apă.

### • DEPOZITARE

Pentru depozitarea cablului, înfășurați cablul cu clema de plastic.

## RESETAREA MOTORULUI

Această unitate dispune de un sistem de siguranță care previne deteriorarea motorului și a sistemului de antrenare în cazul unei supraîncărcări accidentale. Dacă unitatea este suprasolicitată, motorul va fi dezactivat temporar. Dacă acest lucru se întâmplă, urmați procedura de resetare de mai jos.

- 1 Deconectați unitatea de la priza electrică.
- 2 Lăsați unitatea să se răcească timp de aproximativ 15 de minute.
- 3 Scoateți capacul recipientului și grupul lamei. Goliți recipientul și verificați să nu existe ingrediente care blochează GRUPUL de lame.

**IMPORTANT:** Asigurați-vă că nu depășiți capacitățile maxime. Aceasta este cea mai tipică cauză de suprasarcină a aparatelor.

## COMANDAREA PIESELOR DE SCHIMB ȘI A ACCESORIILOR

Pentru a comanda piese și accesorii suplimentare, vizitați [ninja.ro](http://ninja.ro).



### Cană:

Cană mare perfect proiectată pentru blenderul vertical pentru a prepara rețetele preferate.

# GHID DE DEPANARE

**⚠️ AVERTISMENT: Pentru a reduce riscul de șoc și de funcționare neintenționată, opriți alimentarea și deconectați unitatea înainte de depanare.**

## Unitatea nu pornește.

- Asigurați-vă că unitatea este conectată la o priză funcțională.
- Asigurați-vă că fixați corect un accesoriu pe baza de alimentare. Aliniați săgeata de pe baza de alimentare cu săgeata de pe accesoriul dorit. Apoi, împingeți baza de alimentare pe unitate pentru a se bloca în poziție.
- Verificați dacă partea de jos a bazei de alimentare este curată și dacă nu există alimente care să blocheze conexiunea atunci când fixați accesoriile.
- Atunci când utilizați tocătorul, asigurați-vă că lama este instalată corect, iar capacul de procesare este așezat în canelurile vasului tocătorului.

## Nu se pot instala accesoriile mixerului de mână sau accesoriile mixerului se clatină atunci când sunt instalate.

- Pentru a instala accesoriile mixerului de mână, potriviți paleta care are guler (discul de pe arbore) la orificiul de pe mixerul de mână cu diagrama reprezentând un guler. Instalați telul în oricare dintre fante. Nu folosiți telul împreună cu alte accesorii.

## Mixerul de mână stropește cu ingrediente.

- Utilizați viteza 1 atunci când combinați ingredientele uscate și lichide.
- Începeți la viteza 1, apoi creșteți treptat pentru a preveni împrăștierea ingredientelor.

## Blenderul vertical va funcționa doar momentan.

- Apăsăți și **mențineți apăsat** butonul de pornire  pentru a amesteca. Țineți apăsat butonul de pornire continuu pentru a amesteca, astfel încât lama să funcționeze numai atunci când dețineți controlul.

## Blenderul vertical stropește cu ingrediente.

- Vă recomandăm să folosiți un vas de gătit\*, un recipient de măsurare mare din sticlă sau cana de amestecare inclusă (nu este inclusă cu toate modelele) pentru a amesteca ingredientele.  
\*NOTĂ: NU amestecați în vase de gătit neaderente.
- Recipientul trebuie să fie suficient de mare pentru ca blenderul să fie complet scufundat în ingredientele împreună cu spațiu suficient în recipient pentru a evita revărsarea și stropirea.
- Scufundați găurile capului blenderului în ingredientele. Folosiți blenderul vertical cu o mișcare de sus în jos printre ingredientele de amestecat, având grijă să opriți amestecarea ori de câte ori capul blenderului nu este scufundat.

## Alimentele sunt blocate în lama blenderului vertical.

- Opriți unitatea și deconectați baza de alimentare de la sursa de curent. Folosiți o spatulă sau altă ustensilă de bucătărie pentru a îndepărta alimentele. Manevrați blenderul vertical cu grijă și nu încercați să dezlipiți alimentele cu mâna.

## Tocătorul se mișcă pe blatul de lucru în timpul procesării.

- Asigurați-vă că blatul de lucru și vasul tocătorului sunt curate și uscate.
- Prindeți baza aparatului cu o mână, cu panoul de control în direcția opusă față de dvs. în timp ce țineți bolul tocătorului cu cealaltă mână.

## Alimentele nu sunt tocate uniform.

- Asigurați-vă că nu a fost depășită capacitatea maximă a vasului tocătorului.
- Bucățile de ingrediente ar putea fi prea mari. Tăiați alimentele în bucăți de 2,5 cm și procesați cantități mai mici per lot.

## Alimentele sunt tocate prea fin sau sunt prea apoase.

- Alimentele au fost procesate excesiv. Utilizați impulsuri scurte sau procesați pentru o perioadă mai scurtă. Lăsați ansamblul lamei de mărunțire să se oprească complet între impulsuri.

## Nu se pot regla vitezele atunci când unitatea de mărunțire este atașată; butonul inferior de pe panoul de comandă nu funcționează.

- Funcția TURBO este dezactivată atunci când accesoriul pentru mărunțire este instalat. Pur și simplu apăsați și mențineți apăsat butonul de pornire pentru a rula la viteza optimă.

## Accesoriile nu pot fi detașate.

- Asigurați-vă că apăsați butoanele de eliberare de pe partea laterală a bazei de alimentare pentru a îndepărta accesoriile. Nu scoateți accesoriile din baza de alimentare fără a utiliza butoanele de eliberare.
- Pentru a scoate accesoriile din mixerul de mână, apăsați butonul de detașare din partea superioară a panoului de comandă al mixerului.

## Unitatea s-a oprit din amestecat sau mixat.

- Nu utilizați continuu aparatul mai mult de 10 de minute. Deconectați unitatea de la priza electrică și lăsați-o să se răcească timp de 5 minute.

## Panoul de comandă al mixerului de mână clipește.

- Este posibil ca unitatea să se fi supraîncălzit sau să existe ceva blocat în accesorii. Deconectați unitatea de la priza electrică și lăsați-o să se răcească timp de 15 minute. Îndepărtați paletele sau alte accesorii și verificați să nu existe ingrediente care blochează accesoriile. Dacă ieșirea este prea groasă și ingredientele nu sunt procesate corespunzător, adăugați mai mult lichid.

# ÎNREGISTRARE PRODUS

## GARANȚIE LIMITATĂ PE DOI (2) ANI

Când cumpărați un produs în Europa în calitate de consumator, beneficiați de drepturi legale referitoare la calitatea produsului ("drepturile dumneavoastră legale"). Puteți aplica aceste drepturi legale împotriva comerciantului dumneavoastră cu amănuntul. Cu toate acestea, la Ninja suntem atât de încrezători în calitatea produselor noastre (denumite în continuare „Produsele”) încât vă oferim o garanție suplimentară a producătorului de până la doi ani. Această garanție se aplică produsului numai dacă acesta este cumpărat în stare nouă și neutilizată. Acești termeni și condiții se referă numai la garanțiile noastre - drepturile dumneavoastră legale în calitate de cumpărător nu sunt afectate. Vă rugăm să rețineți că garanția de 2 ani este disponibilă în toate țările UE.

Condițiile de mai jos descriu cerințele și domeniul de aplicare al garanțiilor noastre, care sunt emise de SharkNinja Germany GmbH, c/o Regus Management GmbH, Excellent Business Center 10. + 11/ Stock, Westhafenplatz 1, 60327 Frankfurt am Main (Germania) ("noi", "al nostru" sau "nouă"). Acestea nu afectează drepturile dumneavoastră legale sau obligațiile comerciantului dumneavoastră și contractul pe care îl aveți cu acesta. Același lucru se aplică dacă ați achiziționat produsul direct de la Ninja.

### Garanții Ninja®

Un aparat de bucătărie de uz casnic constituie o investiție considerabilă. Noul dumneavoastră aparat trebuie să funcționeze corect cât mai mult timp posibil. Garanția cu care vine este o considerație importantă - și reflectă cât de mare este încrederea producătorului în produsul și calitatea sa de fabricație.

Veți găsi suport online la [www.ninja.ro](http://www.ninja.ro).

## IMPORTANT

- Garanția acoperă produsul dumneavoastră timp de 2 ani de la data achiziției.
- Vă rugăm să păstrați chitanța tot timpul. În cazul în care trebuie să utilizați garanția, vom avea nevoie de chitanță pentru a verifica dacă informațiile furnizate sunt corecte. Incapacitatea de a prezenta o chitanță valabilă va anula garanția.

Pentru detalii privind politica noastră de confidențialitate, vă rugăm să vizitați [www.ninja.ro](http://www.ninja.ro)

### Pentru cât timp sunt garantate produsele noastre?

Încrederea noastră în designul nostru și controlul calității înseamnă că produsul dvs. este garantat pentru un total de doi ani.

# ÎNREGISTRARE PRODUS

---

## Ce acoperă garanția?

Repararea sau înlocuirea (la discreția Ninja) a produsului dumneavoastră, inclusiv toate piesele și manopera, în cazul oricărui defect de proiectare, materiale și execuție (inclusiv costurile de transport și expediere). Garanția noastră este suplimentară drepturilor dumneavoastră legale în calitate de consumator.

## Ce nu acoperă garanția?

- Uzură normală.
- Deteriorarea accidentală, defectele cauzate de utilizarea sau întreținerea neglijentă, utilizarea necorespunzătoare, neglijența, operarea sau manipularea neglijentă a aparatului de bucătărie care nu sunt în conformitate cu Manualul de Instrucțiuni Ninja\* furnizat împreună cu aparatul dumneavoastră.
- Utilizarea aparatului de bucătărie pentru orice altceva decât scopurile normale de uz casnic.
- Utilizarea pieselor care nu sunt asamblate sau instalate în conformitate cu instrucțiunile de operare.
- Utilizarea pieselor și accesoriilor care nu sunt componente originale Ninja\*.
- Instalarea defectuoasă (cu excepția cazului în care a fost instalat de către Ninja\*).
- Reparațiile sau modificările efectuate de alte părți decât Ninja sau agenții săi, cu excepția cazului în care puteți demonstra că reparațiile sau modificările efectuate de alte persoane nu sunt legate de defectul pentru care vă exercitați garanția.

## Ce se întâmplă când garanția mea expiră?

Ninja nu proiectează produse care să dureze o perioadă limitată de timp. Apreciem că este posibil ca clienții noștri să dorească să repare aparatul de bucătărie după ce garanția a expirat. Veți găsi mai mult suport la [ninja.ro](http://ninja.ro).

## De unde pot cumpăra piese și accesorii originale Ninja?

Piese de schimb și accesorii Ninja sunt dezvoltate de aceiași ingineri care au dezvoltat aparatul dumneavoastră de bucătărie Ninja. Veți găsi o gamă completă de piese de schimb, piese de înlocuire și accesorii pentru toate aparatele Ninja pe [www.ninja.ro](http://www.ninja.ro)

Vă rugăm să rețineți că utilizarea pieselor care nu sunt originale Ninja poate anula garanția oferită de producător. Cu toate acestea, drepturile dumneavoastră legale nu sunt afectate.

---



---



---



---



---



---



---



---



---



---



---



---



---



---



---



---



---



---



---



---



---



---



---



---



---



---



---

ninja.ro

CI100SeriesEU\_IB\_MP\_220722\_Mv1\_RO  
© 2022 SharkNinja Operating LLC



## ROMÂN

Ilustrațiile pot fi diferite de produsul efectiv. Ne străduim constant să ne îmbunătățim produsele, prin urmare specificațiile conținute în prezentul document pot fi modificate fără notificare prealabilă.

NINJA este marcă înregistrată a SharkNinja Operating LLC. TENDERCRISP și COOK & CRISP este marcă înregistrată ale SharkNinja Operating LLC.

IMPRIMAT ÎN CHINA

---